

SPECIAL  
**offer**

# siegmund®

SYSTEM MOCOWANIA I SPAWANIA



**Prasa stołowa z narzędziami**

## **4.464 PLN**

Zamiast 5.455 PLN

# siegmund®

Więcej produktów i promocji

W naszej aktualnej gazecie "Produkty i Promocje" mamy aż 244 strony z informacjami o naszych produktach oraz atrakcyjnymi ofertami.



www.siegmund.com/K-flyer



Wszystkie produkty Siegmund szczegółowo

Szczegółowe informacje o naszych produktach, innych wersjach oraz o całym naszym asortymencie można znaleźć online na stronie www.siegmund.com.



www.siegmund.com



Znajdź najnowsze wiadomości o Siegmund w mediach społecznościowych.

## Prasa prostująca i zaciskowa

Dla różnych aplikacji

### System 16

**4.464 PLN**

Zamiast 5.130 PLN

4-160780.1



1x 160780

#### Aksesoria bezpłatne



2x 160511



1x 000701.AL



1x 000701.PA



1x 160702

jako przedłużenie i mocowanie pionowe prasy

### System 28

**4.464 PLN**

Zamiast 5.455 PLN

4-280780.1



1x 280780

#### Aksesoria bezpłatne



2x 280511



1x 000701.AL



1x 000701.PA



1x 280702

jako przedłużenie i mocowanie pionowe prasy



Więcej informacji  
www.siegmund.com/K-tablepress

## Stoły spawalnicze

Precyzyjna podstawa robocza do spawania, mocowania i wielu innych prac

Modułowe, kompatybilne i dopasowane do potrzeb – systemy spawalniczo – montażowe spełniające najwyższe oczekiwania.



Więcej informacji  
www.siegmund.com/K-table28



**4000 kg**

Maksymalne zalecane całkowite obciążenie statyczne w oparciu o równomierny rozkład obciążenia. (dane dla standardowych nóg)

Zofiecia mogą różnić się od oferty.

### System 28

Stół spawalniczy 2400 x 1200 mm z akcesoriami:

- Średnica otworów Ø 28 mm
- Stal narzędziowa X8.7 + Azotowanie plazmowe
- Grubość materiału ok. 24,5 – 27 mm
- Otwory w siatce ukośnej
- Bok stołu o wysokości 200 mm
- Otwory na bocznych płytach stołu w siatce ukośnej

**30.858 PLN**

Zamiast 36.213 PLN

4-288130.XD7D



Professional Extreme 8.7  
1x 280030.XD7D



2x AR28014080.VL



2x AR28014120.VL



4x 280513



8x 280511



4x 280610.N



4x 280604



4x 280410.N



4x 280420.N

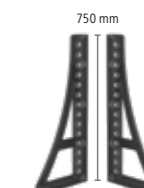

1x 280166.N  
1x 280167.N



1x 283999

Panel boczny stołu wykonany z wysokiej jakości stali S355J2+N

www.siegmund.com

# Stoły spawalnicze

Precyzyjna podstawa robocza do spawania, mocowania i wielu innych prac

Originalne systemy mocowania opracowane przez firmę Siegmund to pewne korzyści, których nie mają inne stoły spawalnicze. Przekonaj się sam!



Więcej informacji  
[www.siegmund.com/K-table16](http://www.siegmund.com/K-table16)

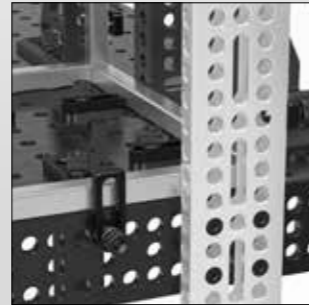
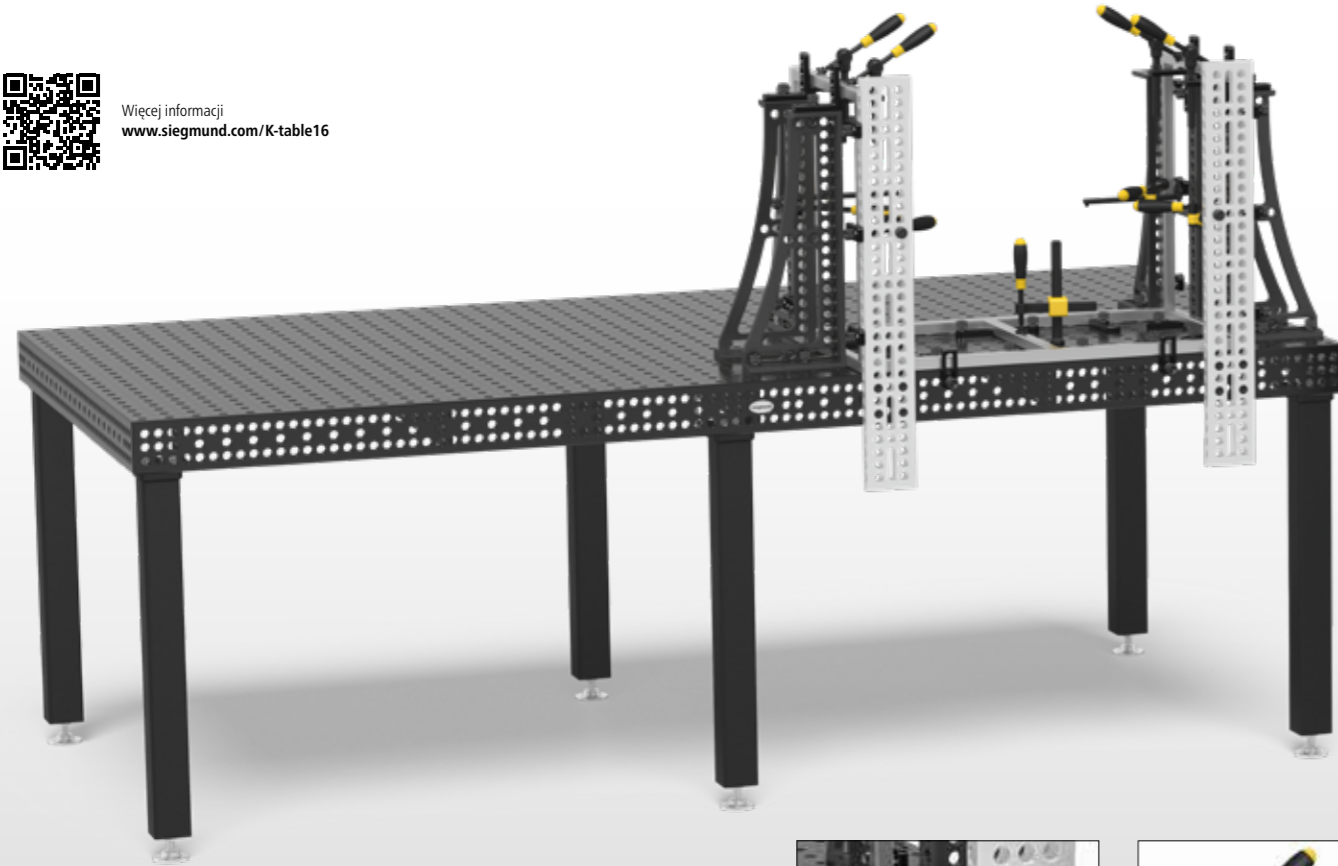

**3000 kg**

Maksymalne zalecane całkowite obciążenie statyczne w oparciu o równomierny rozkład obciążenia. (dane dla standardowych nóg)

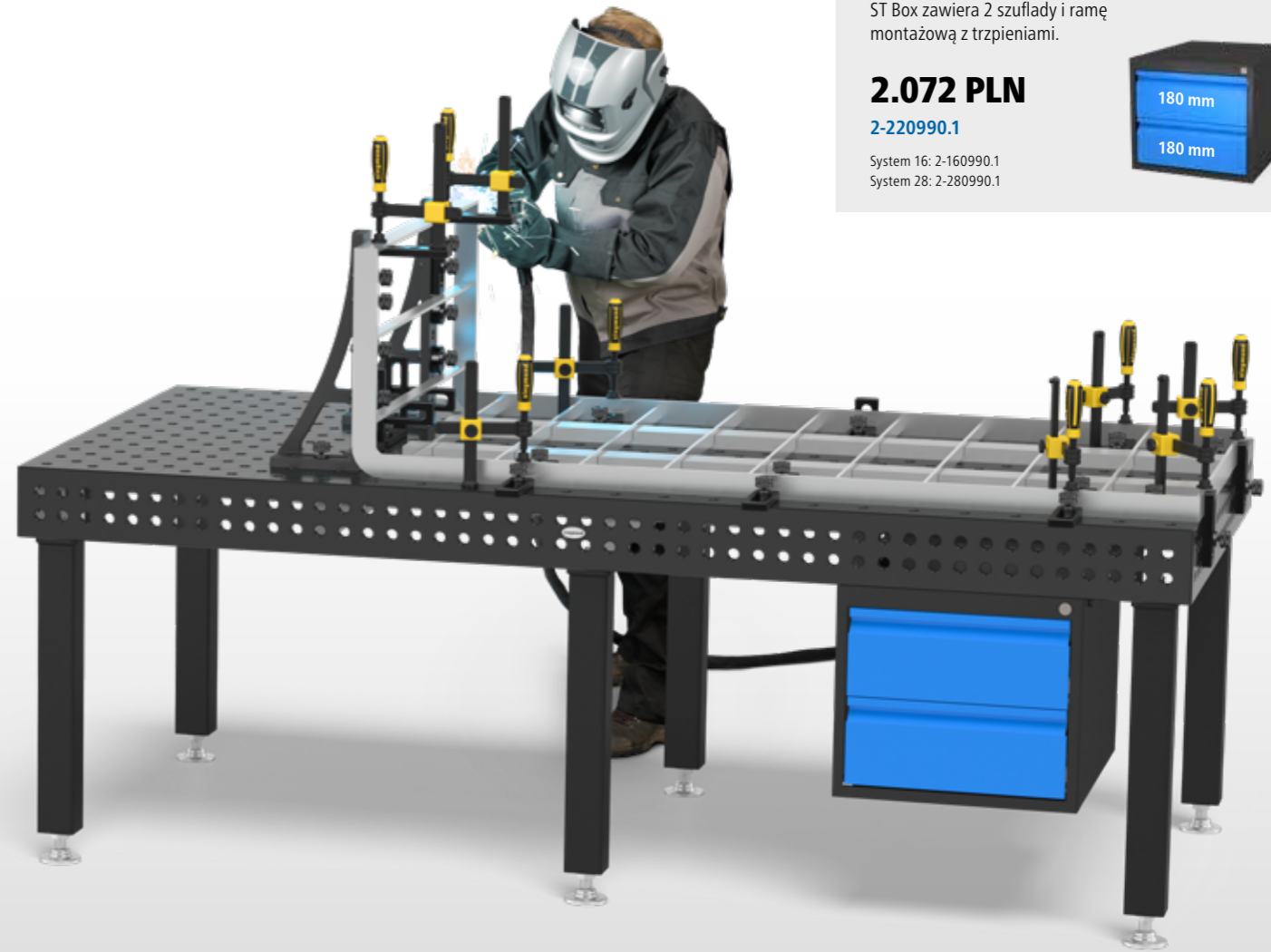

ST Box zawiera 2 szuflady i ramę montażową z trzpieniami.

**2.072 PLN**

2-220990.1

System 16: 2-160990.1  
System 28: 2-280990.1

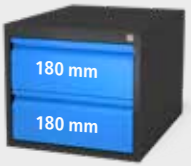

Więcej informacji  
[www.siegmund.com/K-table22](http://www.siegmund.com/K-table22)

**4500 kg**

Maksymalne zalecane całkowite obciążenie statyczne w oparciu o równomierny rozkład obciążenia. (dane dla standardowych nóg)

## System 16

Stół spawalniczy 2400 x 1200 mm z akcesoriami:

- Średnica otworów Ø 16 mm
- Stal narzędziowa X8.7 + Azotowanie plazmowe
- Grubość materiału ok. 11,5 – 13 mm
- Siatka prosta otworów 50x50 mm
- Bok stołu o wysokości 100 mm
- Otwory na bocznych płytach stołu w siatce ukośnej

**20.073 PLN**

Zamiast 26.954 PLN

4-168130.X7D



**Professional Extreme 8.7**

1x 160030.X7D



2x AR16014080.VL



2x AR16014120.VL



4x 160513



8x 160511



4x 160610



4x 160604



4x 160410.N



4x 160420.N



1x 160134.N  
1x 160136.N



1x 163999

SPECIAL offer

## System 22

Stół spawalniczy 2400 x 1200 mm z akcesoriami:

- Średnica otworów Ø 22 mm
- Stal narzędziowa X8.7 + Azotowanie plazmowe
- Grubość materiału ok. 17 – 19 mm
- Otwory w siatce ukośnej
- Bok stołu o wysokości 150 mm
- Siatka otworów na boku stołu 50 mm

**23.911 PLN**

Zamiast 27.968 PLN

4-228230.XD7



**Professional Extreme 8.7**

1x 220030.XD7



2x AR22014080.VL



2x AR22014120.VL



4x 220513



8x 220511



4x 220610.1



4x 220604.1



4x 220410.N



4x 220420.N



1x 220134.N  
1x 220136.N



1x 223999

SPECIAL offer



# Workstation

Wszystko w jednym miejscu

» Podczas pracy z drewnem lub metalami stację roboczą wykorzystujemy w 100%, aby realizować wszystkie pomysły i projekty.



» Dzięki starannie przemyślnemu projektowi Stacji Roboczej Siegmund wszystkie potrzebne narzędzia są w zasięgu ręki. Szybki dostęp i porządek gwarantują wysoki komfort pracy.



Więcej informacji  
[www.siegmund.com/K-work](http://www.siegmund.com/K-work)

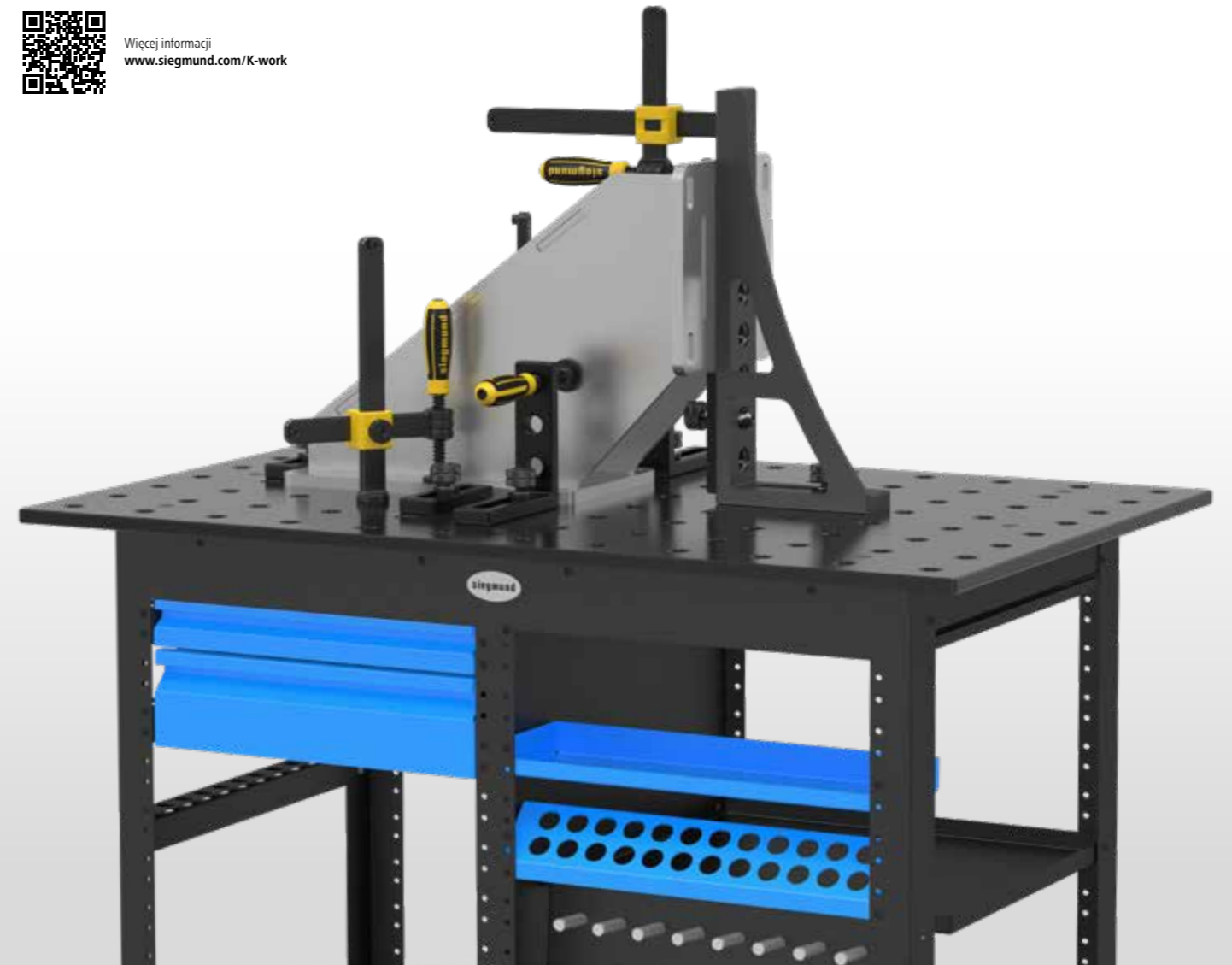

1000 kg

Nośność Workstation: Podstawa nogi 1000 kg, Kółka 400 kg

Zofecia mogą różnić się od oferty.

## System 16

Workstation w tym szuflady i akcesoria:

- Płyta z otworami 1200 x 800 mm
- Średnica otworów Ø 16 mm
- Stal narzędziowa X8.7
- + Azotowanie plazmowe
- Grubość materiału ok. 12 mm
- Siatka prosta otworów 50x50 mm

**11.781 PLN**

Zamiast 12.666 PLN

4-165410

SPECIAL offer



## System 22

Workstation w tym szuflady i akcesoria:

- Płyta z otworami 1200 x 800 mm
- Średnica otworów Ø 22 mm
- Wysokiej jakości stal S355J2+N
- + Azotowanie plazmowe
- Grubość materiału ok. 18 mm
- Siatka prosta otworów 100x100 mm

**12.135 PLN**

Zamiast 13.049 PLN

4-225410

SPECIAL offer



# Workstation

Wszystko w jednym miejscu

» Siegmund Workstation – efektywna praca ze stołem warsztatowym Siegmund.



Więcej informacji  
[www.siegmund.com/K-work](http://www.siegmund.com/K-work)



**1000 kg**

Nośność Workstation: Podstawa nogi 1000 kg, Kółka 400 kg

# Obrotowy stół z regulacją wysokości

Szybko i łatwo do idealnej wysokości roboczej

» Stół obrotowy Siegmund z regulacją wysokości zapewnia łatwą zmianę wysokości roboczej, dużą ładowność i jest prosty w obsłudze.



Więcej informacji  
[www.siegmund.com/K-rotating](http://www.siegmund.com/K-rotating)



**1000 kg**

Maksymalna ładowność: Rama podstawowa (bez płyty)  
Waga blatu roboczego: 72 kg

Zofiecia mogą różnić się od oferty.

## System 28

Workstation w tym szuflady i akcesoria:

- Premium Light Płyta z otworami 1200 x 800 mm
- Średnica otworów Ø 28 mm
- Stal narzędziowa X8.7
- + Azotowanie plazmowe
- Grubość materiału ok. 15 mm
- Siatka prosta otworów 100x100 mm

**12.604 PLN**

Zamiast 13.551 PLN

4-285410



**SPECIAL offer**

## System 16

Stół obrotowy Stacjonarny zawiera blat i akcesoria:

- Płyta z otworami okrągły Ø 1000 mm
- Średnica otworów Ø 16 mm
- Stal narzędziowa X8.7
- + Azotowanie plazmowe
- Grubość materiału ok. 11,5 – 13 mm
- Siatka prosta otworów 50x50 mm

**13.685 PLN**

Zamiast 14.714 PLN

4-165411



**SPECIAL offer**



# Obrotowy stół z regulacją wysokości

Szybko i łatwo do idealnej wysokości roboczej

Obługa 360° i zawsze odpowiednia wysokość robocza dzięki obrotowemu stołowi z regulacją wysokości Siegmund.



Więcej informacji  
www.siegmund.com/K-rotating

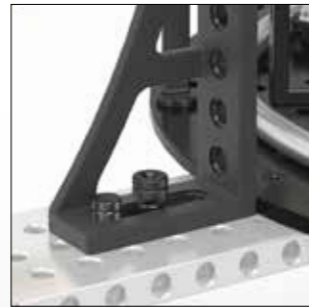
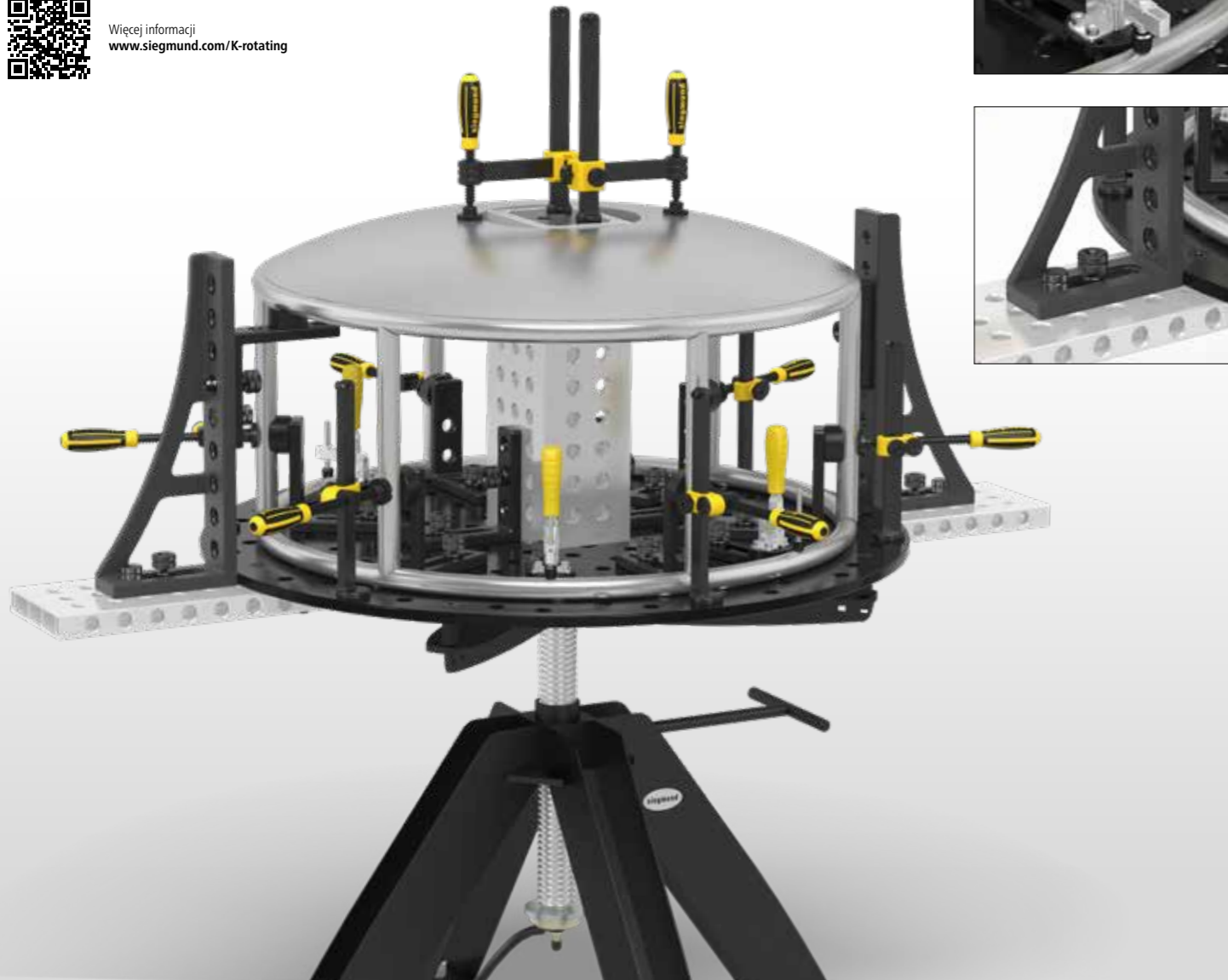

1000 kg

Maksymalna ładowność: Rama podstawowa (bez płyty)  
Waga blatu roboczego: 131 kg (System 22) / 103 kg (System 28)

Zofiecia mogą różnić się od oferty.

## System 22

Stół obrotowy Stacjonarny zawiera blat i akcesoria:

- Płyta z otworami okrągły Ø 1100 mm
- Średnica otworów Ø 22 mm
- Wysokiej jakości stal S355J2+N  
+ Azotowanie plazmowe
- Grubość materiału ok. 17 – 19 mm
- Otwory w siatce ukośnej

**16.872 PLN**

Zamiast 18.140 PLN

4-225411



SPECIAL offer

## System 28

Stół obrotowy Stacjonarny zawiera blat i akcesoria:

- Premium Light Płyta z otworami okrągły Ø 1100 mm
- Średnica otworów Ø 28 mm
- Stal narzędziowa X8.7  
+ Azotowanie plazmowe
- Grubość materiału ok. 15 mm
- Otwory w siatce ukośnej

**18.676 PLN**

Zamiast 20.083 PLN

4-285411



SPECIAL offer

# Mobilny stół podnoszony

Ergonomiczna i przyjazna praca

» Niezależnie od tego, czy chodzi o stół montażowy, czy dodatkowe miejsce do pracy – mobilny stół podnoszony Siegmund ma różne możliwości zastosowania.



Więcej informacji  
www.siegmund.com/K-lifting



1000 kg

Maksymalna ładowność: Rama podstawowa (bez płyty)  
Waga blatu roboczego: 205 kg

» Indywidualnie regulowana wysokość robocza zapewnia użytkownikowi ergonomiczną i przyjazną dla pleców postawę. Dzięki temu praca może być wykonywana z dużą precyzją i skutecznością.



1200 kg

Maksymalna ładowność: Rama podstawowa (bez płyty)  
Waga blatu roboczego: 338 kg

Zestaw uzupełniający,  
nośność 1.700 kg

**1.794 PLN**  
2-HS009921



1700 kg

Zofjcia mogą różnić się od oferty.

## System 16

Mobilny stół podnoszony 1000 kg zawiera blat i akcesoria:

- Professional 750 blat stołu 1500 x 1000 mm
- Średnica otworów Ø 16 mm
- Wysokiej jakości stal S355J2+N + Azotowanie plazmowe
- Grubość materiału ok. 11,5 – 13 mm
- Siatka prosta otworów 50x50 mm
- Bok stołu o wysokości 100 mm

**21.188 PLN**

Zamiast 22.781 PLN

4-165412



1x HS160035.P

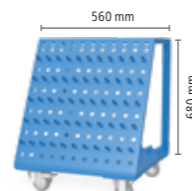

1x 160910



4x 160610



2x 160630



10x 160511



4x 160420.N

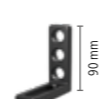

2x 160110.N

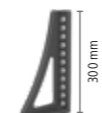

2x 160162.N

SPECIAL  
offer

## System 22

Mobilny stół podnoszony 1200 kg zawiera blat i akcesoria:

- Professional 750 blat stołu 1500 x 1000 mm
- Średnica otworów Ø 22 mm
- Wysokiej jakości stal S355J2+N + Azotowanie plazmowe
- Grubość materiału ok. 17 – 19 mm
- Siatka prosta otworów 100x100 mm
- Bok stołu o wysokości 150 mm

**25.662 PLN**

Zamiast 27.595 PLN

4-225412



1x HS220035.P

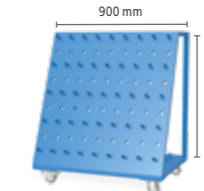

1x 220910



4x 220610.1



2x 220630.1



10x 220511



4x 220420.N



2x 220110.N



2x 220116.N

SPECIAL  
offer



# Mobilny stół podnoszony

Ergonomiczna i przyjazna praca

Ustal nowe standardy ergonomicznej i elastycznej pracy i wykorzystaj szerokie możliwości stosowania stołu podnoszonego Siegmund.



Więcej informacji  
[www.siegmund.com/K-lifting](http://www.siegmund.com/K-lifting)



Zestaw uzupełniający,  
nośność 1.700 kg

1700 kg

**1.794 PLN**

2-HS009921

1200 kg

Maksymalna ładowność: Rama podstawowa (bez płyty)  
Waga blatu roboczego: 468 kg

Zajęcia mogą różnić się od oferty.

## System 28

Mobilny stół podnoszony 1200 kg zawiera blat i akcesoria:

- Blat stołu Professional Extreme 8.7 1500 x 1000 mm
- Średnica otworów Ø 28 mm
- Stal narzędziowa X8.7 + Azotowanie plazmowe
- Grubość materiału ok. 24,5 – 27 mm
- Otwory w siatce ukośnej
- Bok stołu o wysokości 200 mm

**33.792 PLN**

Zamiast 36.337 PLN

4-285412



1x HS280035.XD7D

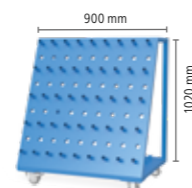

1x 280910



4x 280610.N



2x 280630.N



10x 280511



4x 280420.N



2x 280110.N



2x 280152.N

SPECIAL  
offer

# Profile aluminiowe

Lekkie narzędzia montażowe wykonane z aluminium

## System 16

**3.804 PLN**

Zamiast 5.034 PLN

4-AQ16014200.V.Set

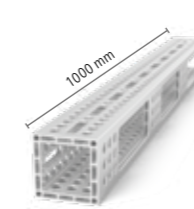

2x AQ16014100.VL

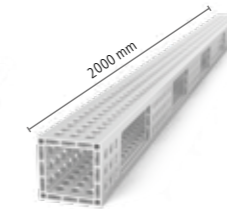

2x AQ16014200.V



4x AP160605.N



4x 160511



2x AP160399



8x AP160528

## System 22

**6.063 PLN**

Zamiast 7.436 PLN

4-AR22024200.V.Set

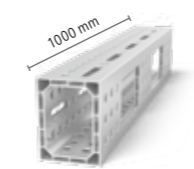

2x AR22024100.VL

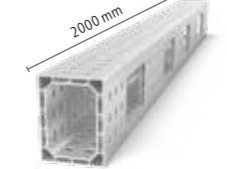

2x AR22024200.V



4x AP220605.N



4x 220511



2x AP220399



6x AP220528

## System 28

**6.201 PLN**

Zamiast 8.632 PLN

4-AQ28014200.V.Set

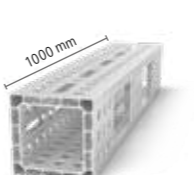

2x AQ28014100.VL

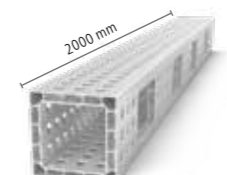

2x AQ28014200.V



4x AP280605.N



4x 280511



3x 800653.N



2x AP800399



8x AP280528



Więcej informacji  
[www.siegmund.com/K-profiles](http://www.siegmund.com/K-profiles)

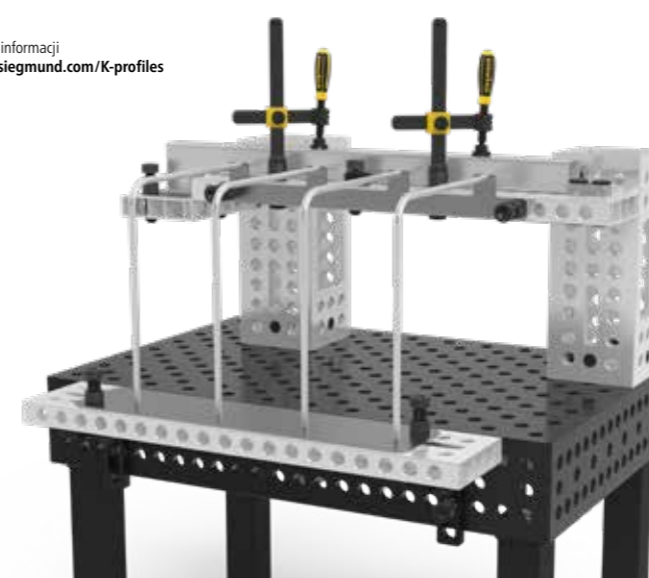

# siegmund®

Używane na całym świecie

Każdego dnia na całym świecie zarówno rzemieślnicy, jak i duże fabryki polegają na stołach spawalniczych Siegmund. Skorzystaj ze wszystkich możliwości zastosowania!



[www.siegmund.com/K-practice](http://www.siegmund.com/K-practice)



Znajdź najnowsze wiadomości o Siegmund w mediach społecznościowych.



# siegmund®



Serdecznie zapraszamy na nasze stoisko na małą przekąskę.



**Nasz aktualny kalendarz targowy  
można znaleźć tutaj:**

[www.siegmund.com/K-exhibition](http://www.siegmund.com/K-exhibition)

## PRODUCENT:

**Bernd Siegmund GmbH**

Landsberger Str. 180

86507 Oberottmarshausen

Niemcy (Bawaria)

Tel. (0049) 0 82 03 / 96 07 - 0

Fax (0049) 0 82 03 / 96 07 - 33

E-Mail: [info@siegmund.com](mailto:info@siegmund.com)

[www.siegmund.com](http://www.siegmund.com)

## TWÓJ DYSTRYBUTOR:

**Cloos-Polska Sp. z o.o.**

ul. Stawki 5,

58-100 Świdnica

Tel. (0048) 74 / 851 86 76

E-Mail: [dystrybucja@cloos.pl](mailto:dystrybucja@cloos.pl)

[www.cloos.pl](http://www.cloos.pl)

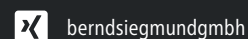
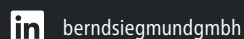
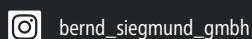
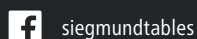
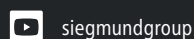

Wszystkie ceny netto w PLN, nie zawierają lokalnego podatku VAT, kosztów pakowania i transportu. Koszt pakowania od 225 do 420 PLN dla systemu 16 i od 325 do 420 PLN dla systemu 28 i 22 w przeliczeniu na pojedynczy stół. Dane techniczne mogą ulec zmianie. Odsprzedaż zastrzeżona. Zgodnie z naszymi Ogólnymi Standardami i Warunkami Dostaw. Zastrzegamy prawo do zmiany cen. Nie ponosimy odpowiedzialności za błędy wynikające z druku.

Wszystkie prezentowane tu teksty, zdjęcia i elementy niniejszej publikacji są chronione prawem autorskim przez firmę Bernd Siegmund GmbH. Żadna część tej broszury Flyer nie może być edytowana w sposób analogowy ani cyfrowy, ani w inny sposób, nie może być także też kopiowana lub publikowana bez pisemnej zgody właściciela prawnego. Naruszenia tych zasad są przestępstwem.  
© 2021 Bernd Siegmund GmbH